

119G3565RU

ТУРНИКЕТ-КАЛИТКА

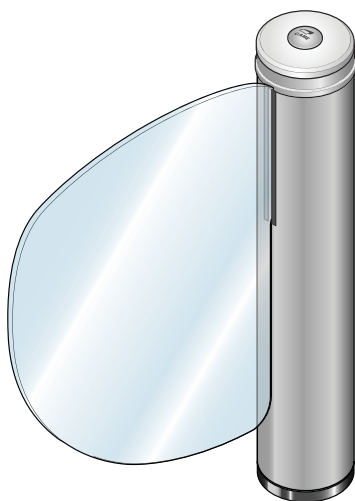

Инструкция по монтажу

WING40



ВНИМАНИЕ!

Важные правила техники безопасности: ПРОЧИТАЙТЕ ВНИМАТЕЛЬНО!



Предисловие

Это изделие должно использоваться исключительно по прямому назначению. Любое другое применение рассматривается как опасное. Same Cancelli Automatici S.p.A. не несет никакой ответственности за ущерб, вызванный неправильным, ошибочным или небрежным использованием изделия. Действие гарантии, а значит и правильная установка изделия обусловлены соблюдением технических характеристик и правильной процедуры монтажа в соответствии с определенными правилами, мерами безопасности и соответствующим использованием, указанными в технической документации на эти товары. • Следует читать эти предупреждения вместе с инструкциями по установке и эксплуатации компонентов автоматической системы.

Перед установкой

(проверка существующего состояния: если проверка дала отрицательные результаты, необходимо поговорить с началом монтажных работ до тех пор, пока условия работы не будут полностью соответствовать требованиям безопасности)

- Монтаж и настройка оборудования должны выполняться исключительно квалифицированным персоналом. • Необходимо выполнять монтаж, проводку кабелей, электрические подключения и наладку системы в соответствии с установленными правилами, мерами безопасности и соответствующим использованием, указанными в технической документации на эти товары. • Перед тем как приступить к выполнению каких-либо работ, необходимо внимательно прочитать все инструкции; неправильный монтаж может стать источником опасности и привести к нанесению ущерба людям или имуществу. • Необходимо проверить, чтобы автоматика была в хорошем состоянии, отрегулирована и сбалансирована, исправно открывалась и закрывалась. Кроме того, следует установить, при необходимости, надлежащие защитные приспособления или дополнительные сенсоры безопасности. • Если автоматическая система должна быть установлена на высоте ниже 2,5 м над полом или другим покрытием, следует проверить необходимость установки дополнительных защитных приспособлений и/или предупреждающих знаков. • Следует убедиться в том, что открытие турникета не приведет к возникновению опасных ситуаций. • Запрещается устанавливать автоматiku в перевернутом положении или на элементах, склонные к прогибанию. При необходимости следует использовать усиленные детали в местах крепления. • Запрещается устанавливать турникет на наклонной поверхности. • Необходимо проверить, чтобы вблизи не было ирригационных устройств, которые могут намочить автоматику сверху вниз.

Монтаж

- Необходимо разметить и отделить участок проведения монтажных работ с целью предотвращения доступа к нему посторонних, особенно детей. • Нужно проявлять максимальную осторожность при обращении с автоматикой, масса которой превышает 20 кг. При необходимости следует воспользоваться специальными инструментами для безопасной транспортировки системы. • Устройства безопасности СЕ (фотоэлементы, чувствительные коврики, профили, аварийные кнопки и т.д.) должны устанавливаться в соответствии с требованиями действующих нормативов, норм безопасности, с учетом состояния окружающей среды, типа требуемого обслуживания и характера воздействия на турникеты. Места, которые несут в себе опасность сдавливания, зажима и затягивания, должны быть защищены с помощью надлежащих сенсоров. • Необходимо сообщить пользователю обо всех остаточных рисках с помощью специальных символов. • Все устройства управления открыванием (кнопки, ключи-выключатели, считыватели магнитных карт и т.д.) должны быть установлены на расстоянии не менее 1,8 м от периметра рабочей зоны турникета и вне досягаемости для людей снаружи. Кроме того, контактные устройства управления (выключатели, проксимити-устройства и т.д.) должны быть установлены на высоте не менее 1,5 м и не должны быть общедоступны. • На турникет должна быть нанесена идентификационная маркировка. • Перед тем как подать напряжение на турникет, необходимо убедиться в том, что идентификационные данные соответствуют параметрам сети. • Следует обеспечить должное заземление турникета в соответствии с действующими нормами безопасности.

- Производитель снимает с себя всякую ответственность в случае применения пользователем неоригинальных деталей; это приведет к снятию изделия с гарантии. • Все устройства управления в режиме «Присутствие оператора» должны располагаться в месте, откуда можно свободно наблюдать за движущимся турникетом и зоной прохода. • Перед тем как сдать систему конечному пользователю, проверьте соответствие показателей системы требованиям норматива EN 12453 (толкающее усилие створки), убедитесь в правильной настройке автоматики, исправной работе устройств безопасности и разблокировки привода. • Рекомендуется использовать там, где это необходимо, наклеюку с указанием места расположения устройства разблокировки.

Специальные инструкции и рекомендации для пользователей

- Необходимо оставлять свободной и чистой рабочую зону турникета. Следует проверить, чтобы в зоне действия фотоэлементов не было препятствий. • Не позволять детям играть с переносными или фик-

сированными командными устройствами или находиться в зоне движения турникета. Необходимо держать брекеты-передачки и другие устройства в недоступном для детей месте во избежание случайного запуска системы. • Устройство не предназначено для использования людьми (в том числе детьми) с ограниченными физическими, сенсорными и умственными возможностями или же людьми, не имеющими достаточного опыта или знаний, если только им не были даны соответствующие знания или инструкции по применению системы специалистами компании. • Следует часто проверять систему на наличие возможных неполадок в работе или других следов износа или повреждений на подвижных конструкциях, компонентах автоматической системы, местах крепления, проводке и доступных подключениях. Необходимо следить за чистой и смазкой шарнирных узлов и механизмов скольжения (направляющих). • Выполнять функциональную проверку работы фотоэлементов каждые шесть месяцев. Необходимо следить за тем, чтобы стекла фотоэлементов были всегда чистыми (можно использовать слегка увлажненной водой мягкую тряпку; категорически запрещается использовать растворители или другие продукты бытовой химии, которые могут повредить устройства). • В том случае, если необходимо произвести ремонт или регулировку автоматической системы, следует отключить электропитание привода и не использовать устройство до тех пор, пока не будет обеспечены безопасные условия работы системы. • Следует обязательно отключить электропитание перед тем, как разблокировать привод вручную. Необходимо внимательно ознакомиться с инструкциями. • Если кабель электропитания поврежден, он должен быть заменен изготовителем или специалистами с надлежащей квалификацией и необходимыми инструментами во избежание возникновения опасных ситуаций. • Пользователь КАТЕГОРИЧЕСКИ ЗАПРЕЩАЕТСЯ выполнять ДЕЙСТВИЯ, НЕ УКАЗАННЫЕ И НЕ ПРЕДУСМОТРЕННЫЕ в инструкциях. Для ремонта, внепланового технического обслуживания, регулировки или изменения автоматической системы следует ОБРАЩАТЬСЯ В СЛУЖБУ ТЕХНИЧЕСКОЙ ПОДДЕРЖКИ. • Необходимо отметить выполнение проверочных работ в журнале периодического технического обслуживания.

Особые инструкции и рекомендации для всех

- Следует избегать контакта с петлями или другими подвижными механизмами турникета во избежание травм. • Запрещается находиться в зоне действия турникета во время его движения. • Запрещается препятствовать движению турникета, так как это может привести к возникновению опасных ситуаций. • Следует всегда уделять особое внимание опасным местам, которые должны быть обозначены специальными символами и/или черной-желтыми полосами. • Во время использования ключа-выключателя или устройства управления в режиме «Присутствие оператора» необходимо постоянно следить за тем, чтобы в радиусе действия подвижных механизмов системы не было людей. • Турникет может начать движение в любой момент, без предварительного сигнала. • Необходимо всегда отключать электропитание перед выполнением работ по чистке или техническому обслуживанию системы.





Осторожно. Возможно травмирование рук.

Опасность поражения электрическим током.

Аварийная кнопка

Условные обозначения

-  Этот символ обозначает раздел, требующий особого внимания.
-  Этот символ обозначает раздел, связанный с вопросами безопасности.
-  Этот символ обозначает раздел, предназначенный для ознакомления конечного пользователя.

Описание

Это изделие разработано и изготовлено компанией CAME Cancelli Automatici S.p.A в полном соответствии с действующими нормами безопасности.

Кожух и крышка двустороннего автоматизированного турникета-калитки изготовлены из нержавеющей стали с покрытием scotch-brite. Створка из органического или закаленного стекла.

Возможна работа в любом направлении. Турникет может управляться с помощью считывателя магнитных карт, фотоэлементов и других устройств. После подачи команды створка поворачивается на 90° с предварительно заданной скоростью.

Закрывание створки может происходить автоматически (по истечении установленного времени) или вызываться командой от устройства управления.

Турникет оснащен САМОБЛОКИРУЮЩИМСЯ приводом: встроенный электротормоз блокирует створку, разрешая доступ только авторизованным пользователям. В случае аварийного отключения электроэнергии привод становится несамоблокирующимся, позволяя открыть турникет вручную.

Полная гамма продукции

001PSWNG40 - Двусторонний автоматизированный турникет-калитка.

Дополнительные аксессуары:

001PSWL60 — Створка из органического стекла, шириной 600 мм;

001PSWL90 — Створка из органического стекла, шириной 900 мм;

001PSWL60C — Створка из закаленного стекла, шириной 600 мм;

001PSWL90C — Створка из закаленного стекла, шириной 900 мм.

Упаковочный лист

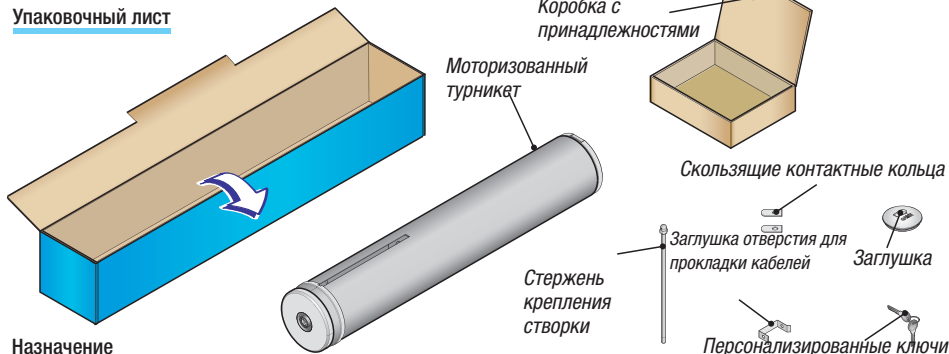

Назначение

Автоматизированный турникет-калитка предназначен для регулирования и управления потоками людей в проходных зонах, характеризующихся высокой интенсивностью движения, например, в торговых центрах, супермаркетах, фитнес-центрах, бассейнах и на других объектах.

 Запрещается использовать устройство не по назначению и устанавливать его методами, отличными от описанных в настоящей инструкции.

Ограничения по применению

Максимальная ширина створки составляет 900 мм, масса — 15 кг.

Технические характеристики

Модель	001PSWNG40
Класс защиты	IP40
Электроснабжение	~230 В, 50/60 Гц
Электроснабжение двигателя	=24 В, 50/60 Гц
Потребление (в режиме ожидания)	350 мА
Мощность	120 Вт
Диапазон рабочих температур (°C)	-20 ÷ +55
Класс изоляции	II
Масса (кг)	24 кг

Основные компоненты

1. Кожух
2. Створка
3. Крышка с замком
4. Заглушка замка
5. Центральная стойка
6. Монтажное основание
7. Электронная плата с суппортом
8. Дефлектор
9. Скользящее контактное кольцо
10. Вал
11. Механический концевой выключатель
12. Труба для подводки кабеля
13. Центрирующая втулка
14. Тяговая пластина
15. Стойка фиксатора
16. Фиксатор замка крышки

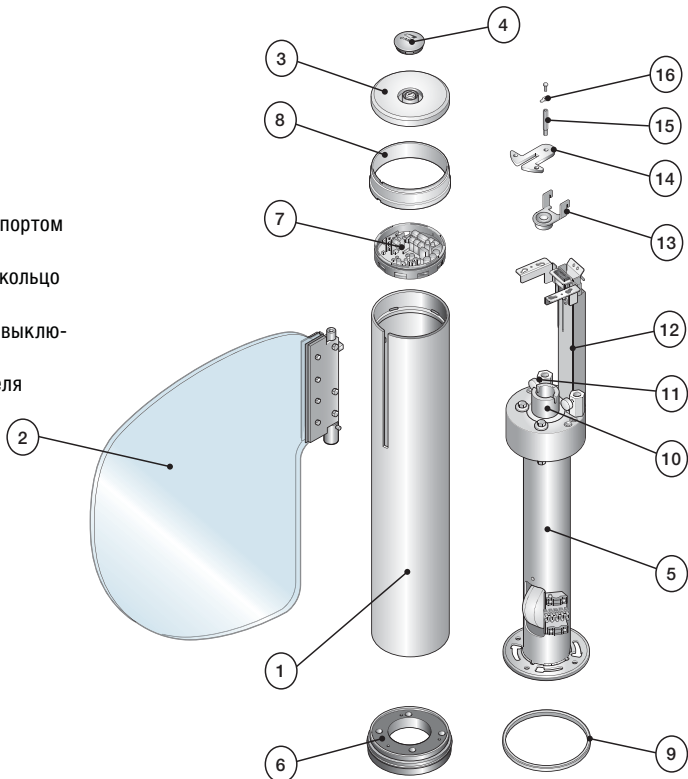

Габаритные размеры

(мм)

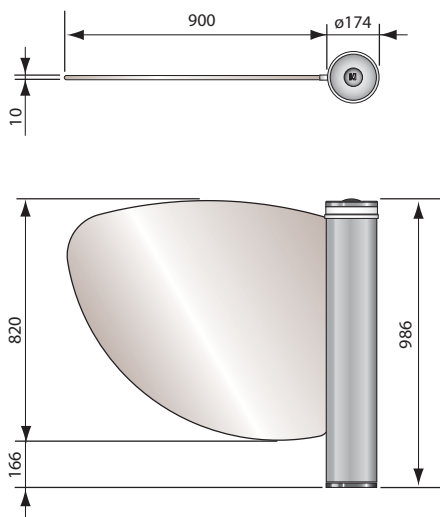

001PSWNG40 + 001PSWL90C / 001PSWL90

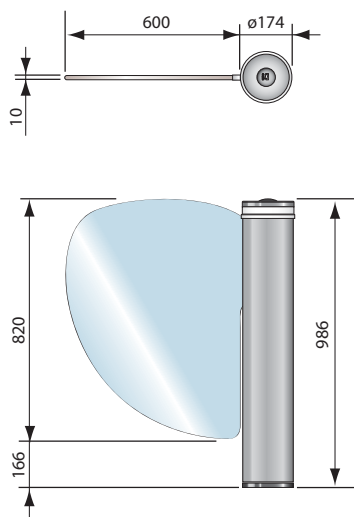

001PSWNG40 + 001PSWL60C / 001PSWL60

Возможная конфигурация системы

⚠ Монтаж должен производиться квалифицированным персоналом в полном соответствии с требованиями действующих норм безопасности.

Предварительные проверки

⚠ Перед тем как приступить к монтажным работам, выполните следующее:

- Убедитесь в том, что питание блока управления осуществляется от отдельной линии с соответствующим автоматическим выключателем и расстояние между контактами не менее 3 мм.
- Приготовьте каналы для проводки кабеля, гарантирующие надежную защиту от механических повреждений.
- ⊕ Убедитесь в том, чтобы между внутренними соединениями кабеля и другими токопроводящими частями была предусмотрена дополнительная изоляция.
- Убедитесь в том, что проходная зона ровная и находится в хорошем состоянии.
- Оградите зону установки на время проведения монтажных работ, предусмотрев альтернативный проход в другом месте.

Инструменты и материалы

Перед началом монтажных работ убедитесь в наличии всех необходимых инструментов и материалов, которые позволят произвести установку системы в полном соответствии с действующими нормами безопасности. На рисунке представлен минимальный набор инструментов, необходимых для проведения монтажных работ.

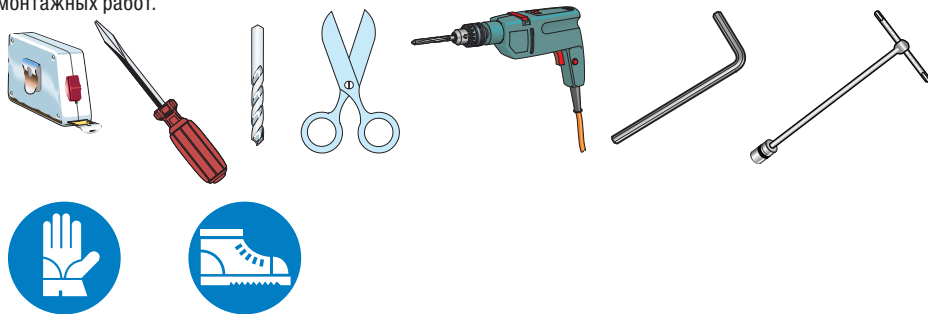

Тип и сечение кабелей

Подключения	Тип кабеля	Длина кабеля 1 < 20 м	Длина кабеля 20 < 30 м
Электропитание блока управления	FROR CEI 20-22	2 x 1,5 мм ²	2 x 1,5 мм ²
Устройства управления и безопасности	CEI EN 50267-2-1	2 x 0,5 мм ²	2 x 0,5 мм ²
Устройства управления (RBM84-CRP)	CAT 5 -U/UTP - AWG 24	1000 м (макс.)	
Подключение для синхронной работы	CAT 5 -U/UTP - AWG 24		

Важное примечание: если длина кабеля отличается от приведенной в таблице, его сечение определяется на основании реального потребления тока подключенными устройствами и в соответствии с указаниями, содержащимися в нормативе CEI EN 60204-1.

Для последовательных подключений, предусматривающих большую нагрузку на тот же участок цепи, значения в таблице должны быть пересмотрены с учетом реальных показателей потребления и фактических расстояний. При подключении устройств, не рассматриваемых в данной инструкции, следует руководствоваться технической документацией на соответствующее изделие.

Пример типовой установки

1. Турникет-калитка
2. Устройство управления
3. Переносное ограждение
4. Разветвительная коробка
5. Грибообразная аварийная кнопка

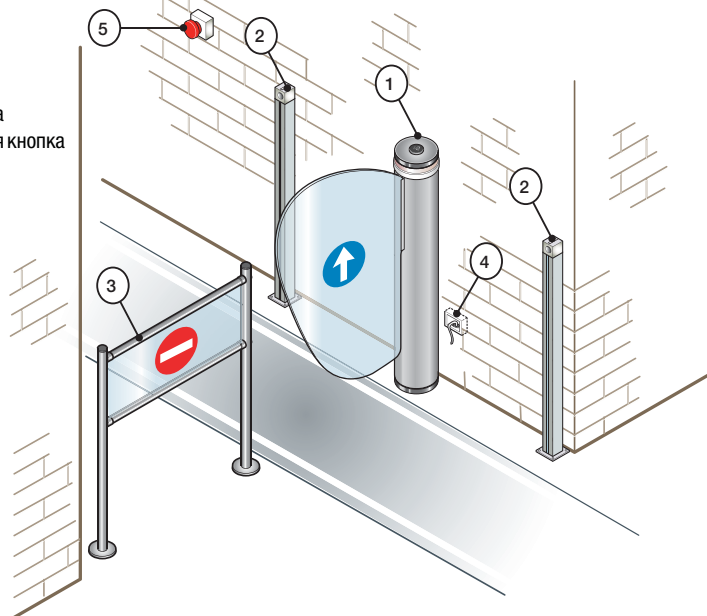

Варианты установки

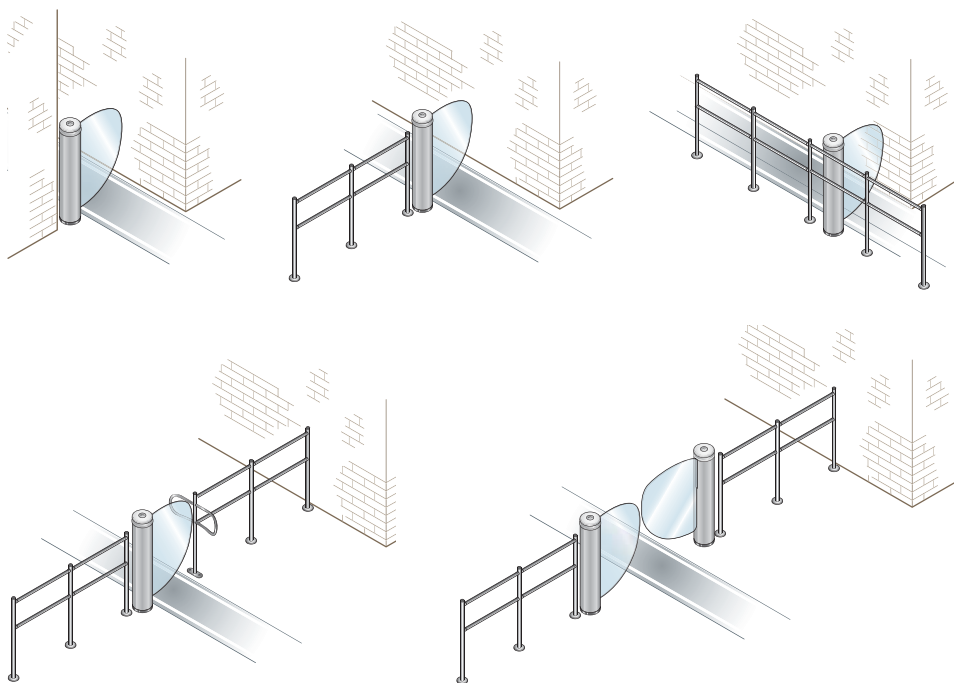

Монтаж

⚠ Приведенные ниже рисунки носят иллюстративный характер, так как пространство для крепления автоматики и дополнительных принадлежностей может меняться от случая к случаю. Таким образом, выбор наиболее подходящего решения должен осуществляться монтажником на месте.

⚠ Внимание! Для перемещения турникета используйте необходимые грузоподъемные приспособления. Во время монтажа турникет может опрокинуться. Будьте осторожны до полной фиксации турникета.

Предварительные работы

Снимите крышку, открыв замок с помощью ключа.

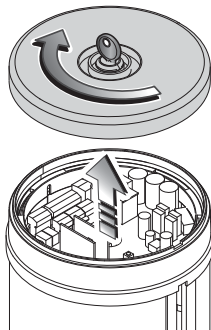

Снимите дефлектор и основание блока управления со стойки.

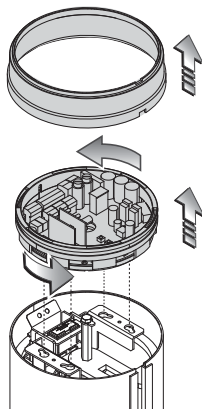

Отверните винты с тяговой пластины.

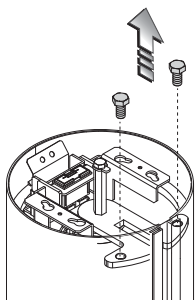

Снимите пластину, центрирующую втулку и стойку фиксатора, после чего отсоедините их друг от друга.

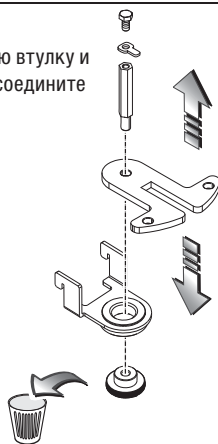
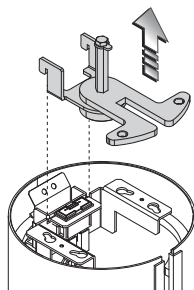

Вытащите кожух центральной стойки.

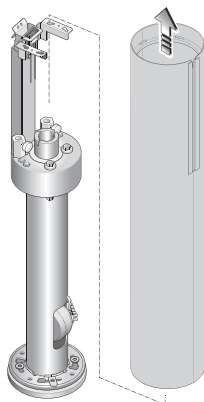

Отсоедините основание и скользящее контактное кольцо от стойки, отвернув винт и сняв шайбу.

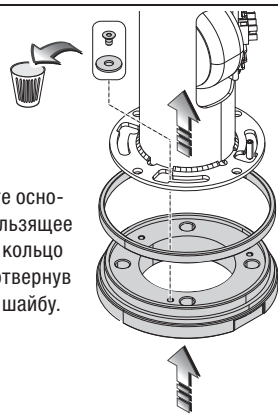

Подготовка и установка монтажного основания

Проверьте, чтобы в месте установки турникета не было препятствий.

Установите монтажное основание так, как показано на рисунке (створка перпендикулярна стене). Отметьте карандашом отверстия для крепления.

Примечание: при установке турникета вблизи стены соблюдайте минимальное расстояние в 40 мм.

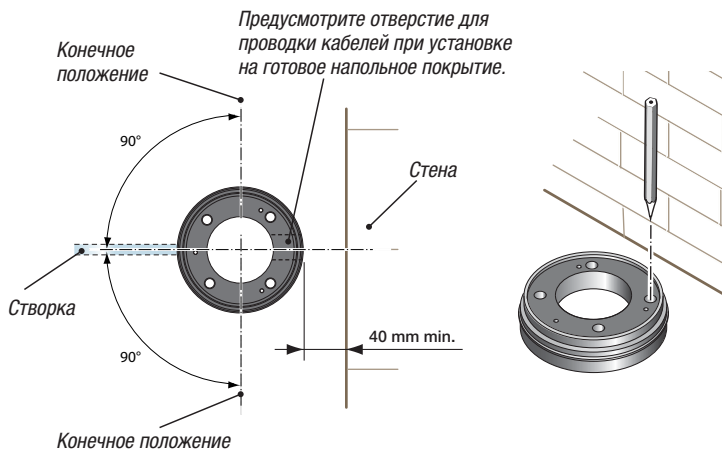

Просверлите отверстия в указанных местах.

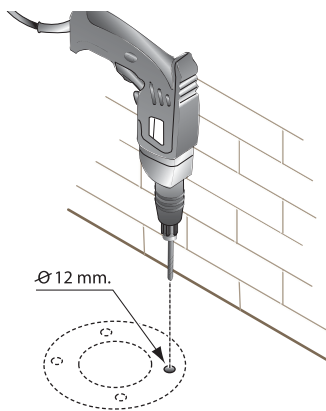
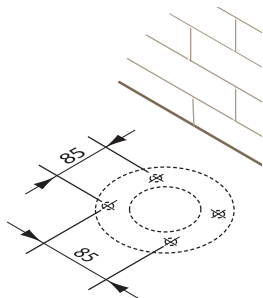

Подготовьте каналы и лотки для проводки кабелей. Разместите кабели в каналах и лотках.

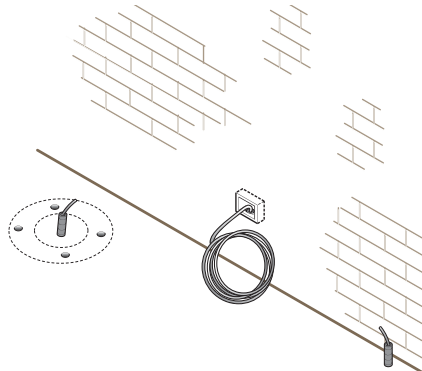
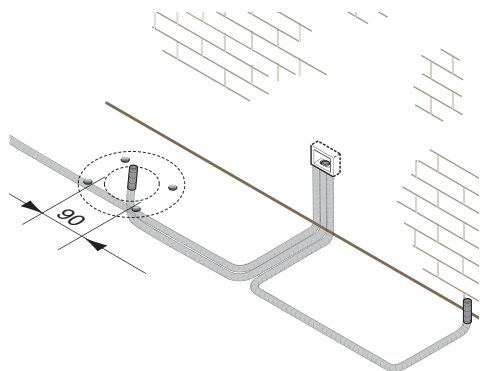

Крепление турникета к монтажной поверхности

Установите основание в месте крепления и при необходимости выровняйте его горизонтально с помощью регулировочных винтов.

Установите скользящее контактное кольцо и центральную стойку на основание.

Перед тем как прикрепить турникет к монтажной поверхности, проведите электрические кабели через стойку (см. рисунок).

Примечание: используйте ферриты на проводах устройств управления / аксессуаров.

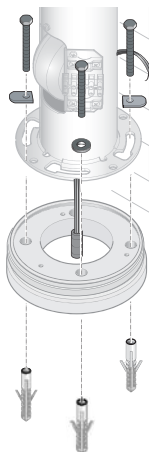
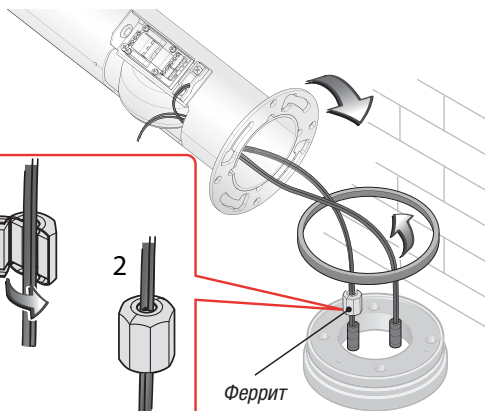
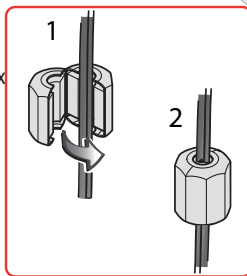
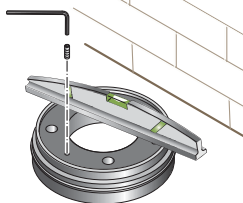

Прикрепите стойку и основание к монтажной поверхности, используя надлежащие крепежные детали, скользящие контактные кольца и шайбы UNI 6593 M8.

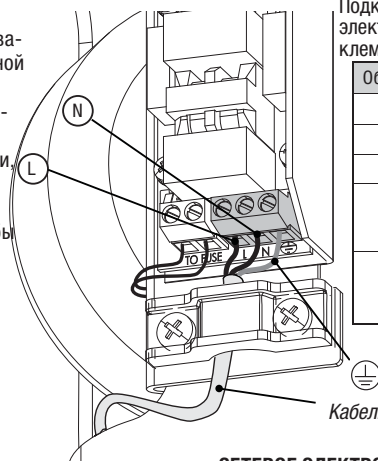

Подключите турникет к сети электропитания посредством клеммы на центральной стойке.

Обозн.	Описание
(N)	Нейтраль
(L)	Сеть
(⊕)	Земля
①	Электропитание трансформатора ~230 В (красный провод)
②	Электропитание трансформатора ~120 В (черный провод)

СЕТЕВОЕ ЭЛЕКТРОПИТАНИЕ, ~ 230 В
(Заводская конфигурация)

СЕТЕВОЕ ЭЛЕКТРОПИТАНИЕ, ~ 120 В
(Поменяйте местами провода 1 и 2, как показано на рисунке)

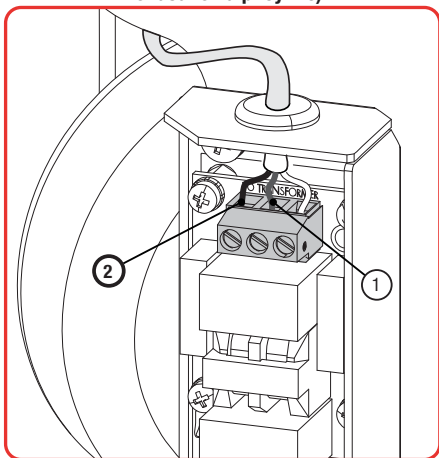
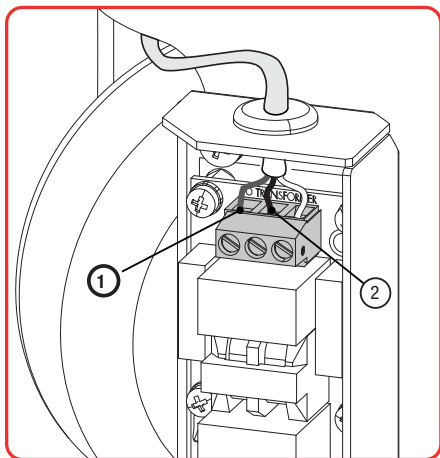

Регулировка концевых выключателей

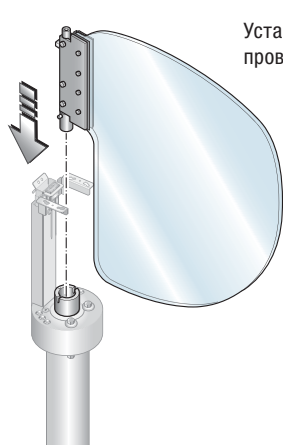

Установите створку на вал, чтобы проверить крайние положения.

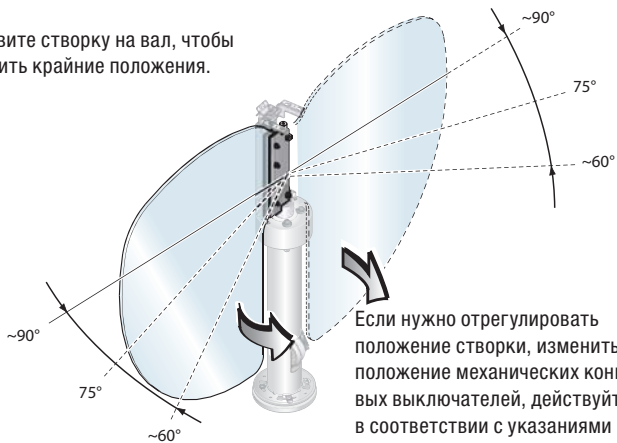

Если нужно отрегулировать положение створки, изменить положение механических концевых выключателей, действуйте в соответствии с указаниями на приведенных ниже рисунках.

Концевые выключатели по умолчанию расположены так, чтобы створка открывалась на 90°.

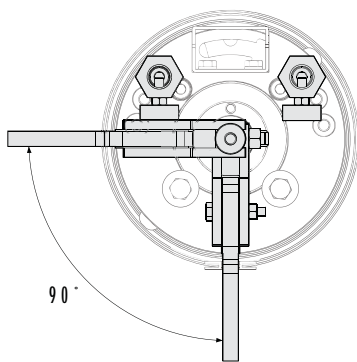
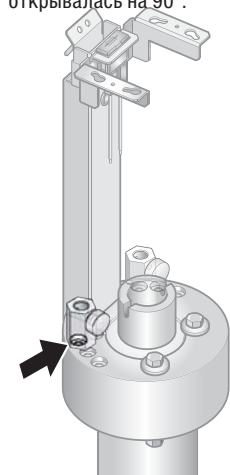

Можно добиться открывания на меньше чем 90° (до 60°), следуя приведенным ниже инструкциям:
A = Открывание створки на 90° (положение по умолчанию).
B = Открывание створки на 75°.
C = Открывание створки на 60°.

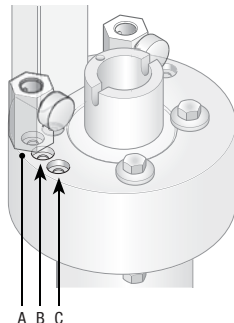

Пример открывания на 60°.

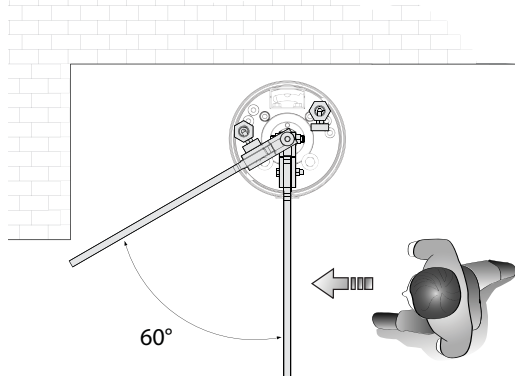

Ослабьте крепление буфера и полностью отверните винт.

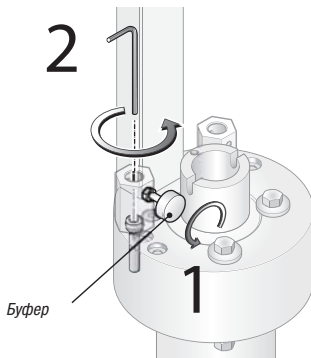

Выберите подходящее положение для установки механического концевого выключателя (в данном случае положение С).

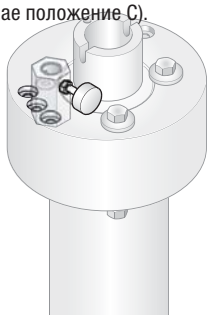

Вставьте винт и заверните его так, чтобы суппорт мог свободно вращаться.

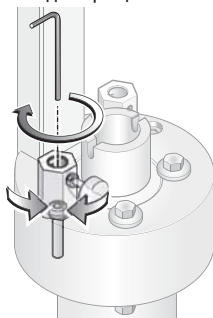

Установите буфер в исходное положение.

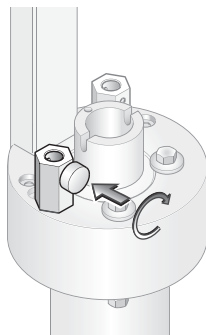

Приблизьте створку к буферу.

▲ Установите концевой выключатель таким образом, чтобы буфер располагался абсолютно параллельно створке и соприкасался с ней.

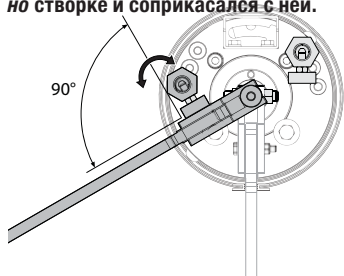

Отодвиньте створку от буфера, ослабьте буфер, заверните винт и установите буфер в требуемое положение.

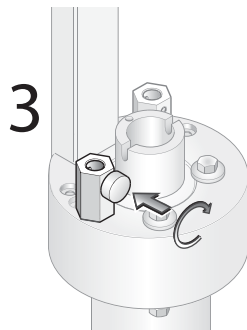
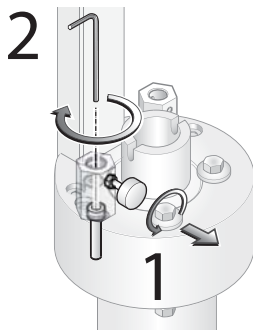

РЕГУЛИРОВКА КОНЕЧНОГО ПОЛОЖЕНИЯ КОНЦЕВОГО ВЫКЛЮЧАТЕЛЯ

Если регулировки недостаточно, можно зафиксировать положение упора для более точной регулировки конечного положения створки, открыв гайку или же ослабив буфер, как показано на рисунке.

▲ Для этой регулировки также необходимо выполнить описанную выше процедуру.

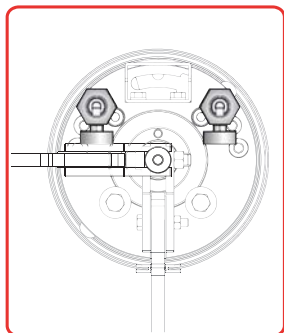
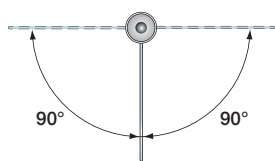

Стандартное положение

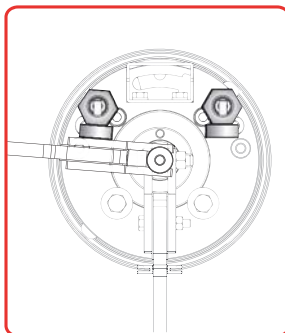
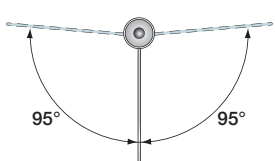

Положение буфера без гайки

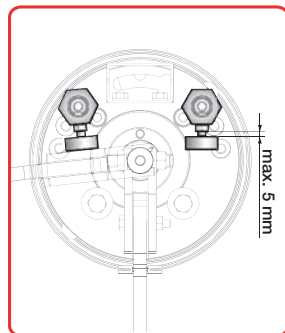
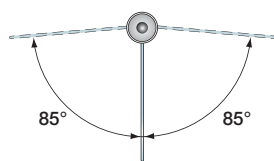

Положение буфера, открученно-но на приблизительно 5 мм

Крепление створки

Снимите створку.

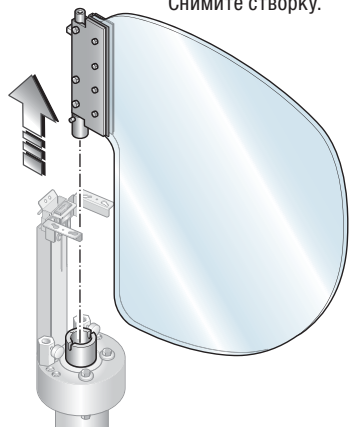

Установите вал так, как показано на рисунке А.

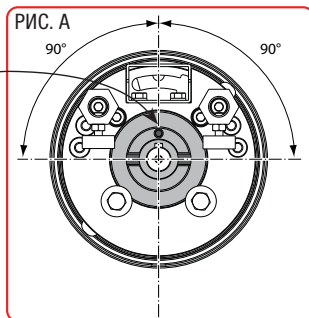
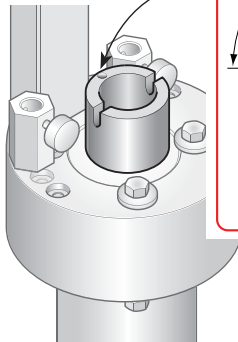

Вставьте кабели в трубку проводки кабелей.

Вставьте кожух.

Установите створку на вал.

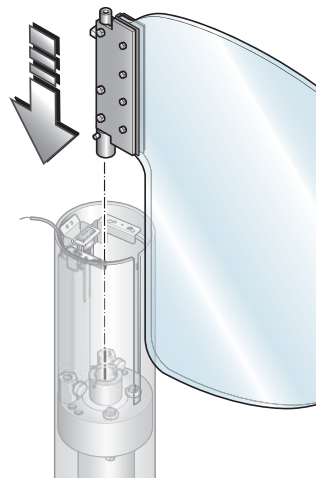
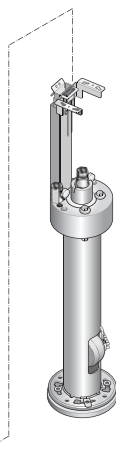
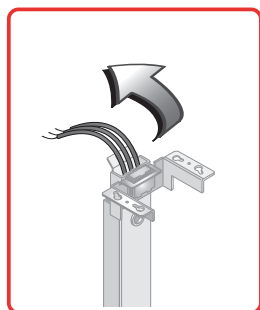

Вставьте стержень для фиксации створки на валу.

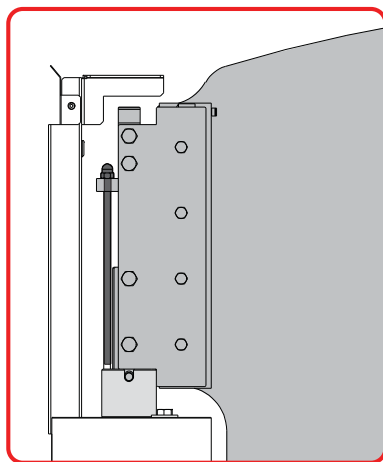
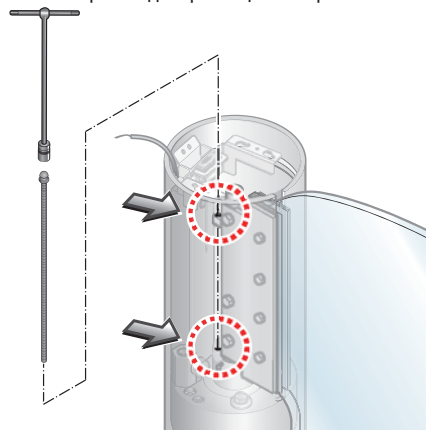

Вставьте заглушку замка.

Вставьте центрирующую втулку.

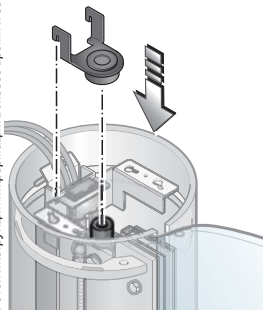

Установите и зафиксируйте тяговую пластину на кольце стойки.

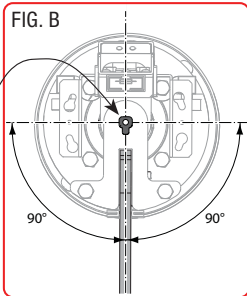
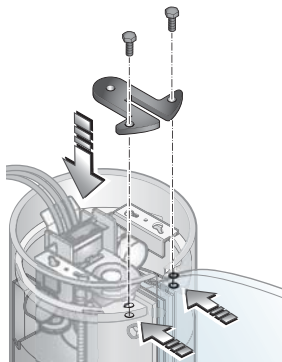

Прикрутите стойку фиксатора сверху пластины, установите и зафиксируйте фиксатор замка крышки поверх стойки, см. рисунок В.

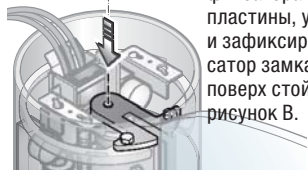

Установите основу блока управления на опорную пластину, после чего проведите электрические кабели через отверстие, предусмотренное в основании.

Прикрепите основу блока управления, медленно вращая ее по часовой стрелке.

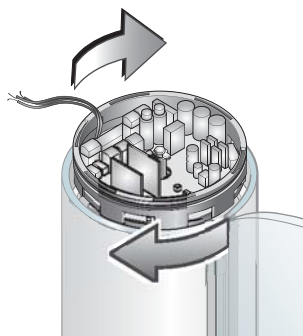
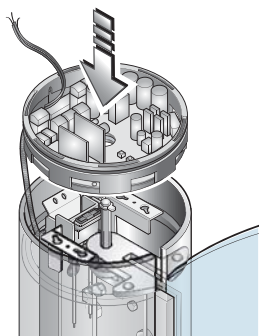
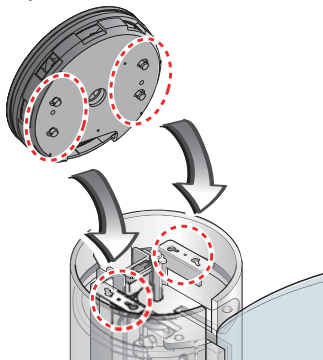

Установите дефлектор так, как показано на рисунке.

Установите крышку и зафиксируйте ее, повернув ключ замка против часовой стрелки.

Наконец, вставьте заглушку.

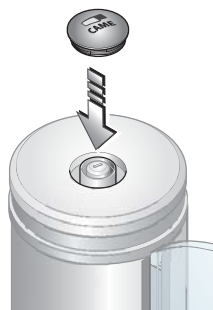
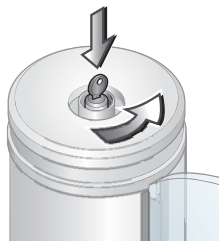
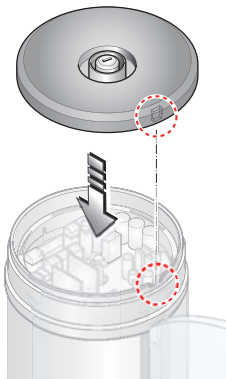
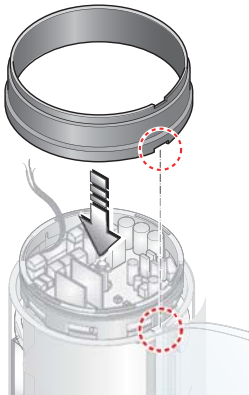

Блок управления

Описание

Плата питается напряжением ~24 В.

Устройства управления, безопасности и прочие аксессуары питаются напряжением 24 В. Внимание! Суммарная мощность аксессуаров не должна превышать 10 Вт.

Все подключения защищены быстрыми плавкими предохранителями.

Установка функций входных/выходных контактов, режимов работы и регулировок осуществляется с помощью специального программного обеспечения и дисплея.

⚠ Внимание! Перед проведением каких-либо настроек, регулировок или подключений в блоке управления необходимо отключить сетевое электропитание.

ТАБЛИЦА ПРЕДОХРАНИТЕЛЕЙ

Входной предохранитель	1,6 A-F (230 В) 3,15 A-F (120 В)
Предохранитель аксессуаров	1 А
Предохранитель блока управления	1 А

Основные компоненты

1. Кнопки программирования
2. Светодиодный индикатор программирования
3. Разъем для карты памяти
4. Разъем для платы R700 первого устройства управления
5. Разъем для платы R700 второго устройства управления
6. Дисплей
7. Колодка подключения устройств управления или синхронного подключения
8. Колодка подключения сигнализационных устройств
9. Разъем для подключения светодиодной полосы
10. Колодка подключения проксимити-считывателя
11. Колодка подключения устройств управления
12. Колодка электропитания аксессуаров
13. Колодка электропитания блока управления
14. Предохранитель аксессуаров
15. Предохранитель платы
16. Разъем для подключения двигателя/энкодера
17. Светодиодный индикатор наличия напряжения электропитания
18. Входной предохранитель

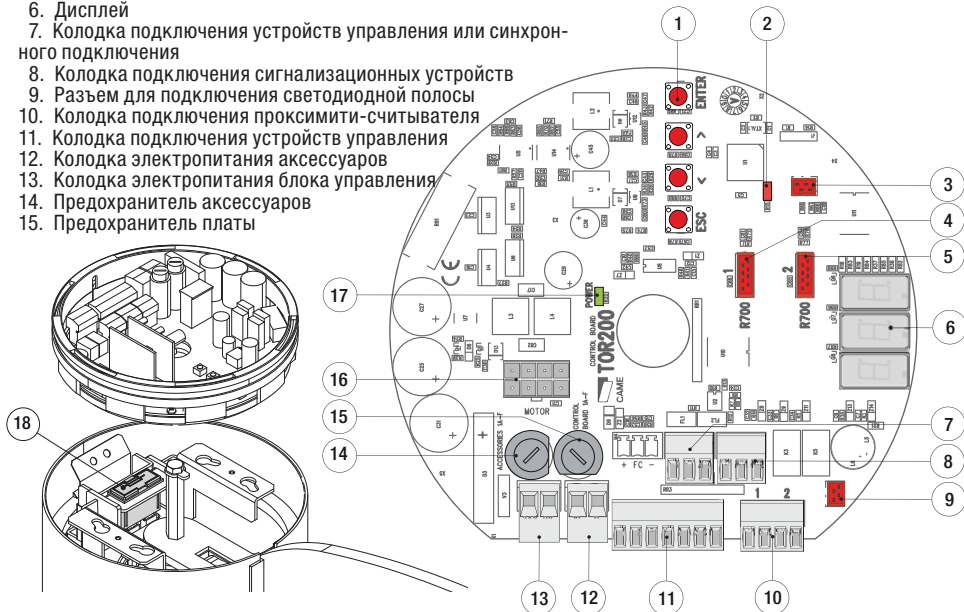

Светодиодный индикатор

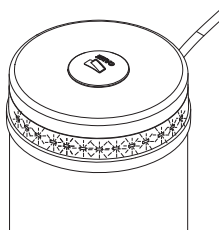

Зеленый светодиодный индикатор	☀ Мигание	Створка/створки открываются
Красный светодиодный индикатор	☀ Горит ровным светом	Ожидание
	☀ Медленное мигание	Створка/створки закрываются
Синий светодиодный индикатор	☀ Быстрое мигание	Время предварительного включения лампы на этапе закрывания створки/ок: Кнопка "Стоп" или аварийная кнопка активирована (контакт Н.З.)
	☀ Мигание	Время автоматического закрывания

Электрические подключения

Электропитание

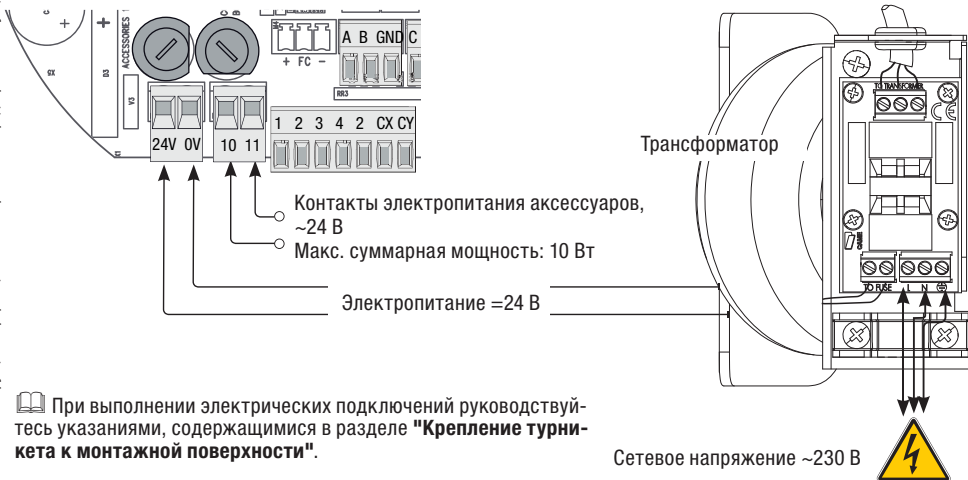

При выполнении электрических подключений руководствуйтесь указаниями, содержащимися в разделе "Крепление турникета к монтажной поверхности".

Устройства сигнализации

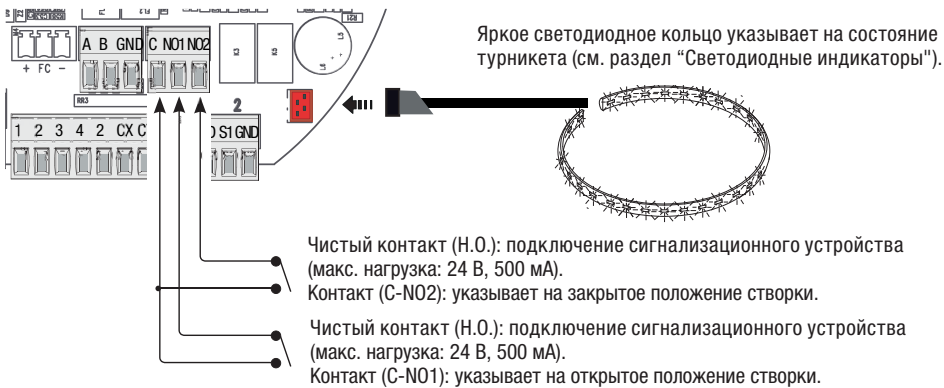

Устройства управления

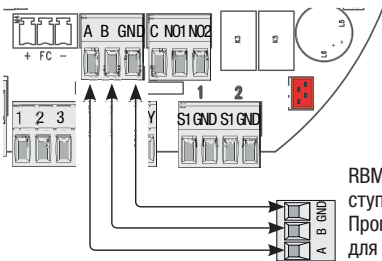

RBM84 — Контроль доступа.
Программное обеспечение для отслеживания передвижения и управления индивидуальным доступом каждого пользователя.

CRP — Came Remote Protocol (протокол удаленного доступа Came).
Подключение к системе домашней автоматизации.

TOR 200 — Подключение для синхронной работы двух турникетов.
Подключение второго турникета.

Привод с энкодером

Привод =24 В с энкодером

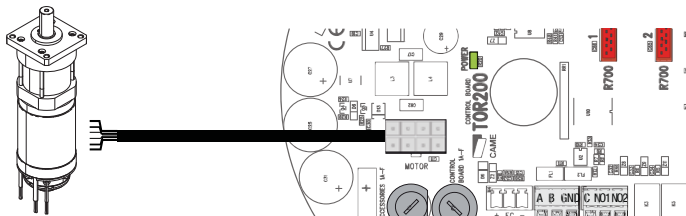

Устройства управления

Кнопка "Стоп" (Н.З. контакты) Кнопка остановки движения турникета, исключающая цикл автоматического закрывания; для возобновления движения необходимо воспользоваться соответствующим устройством управления.

Примечание: если кнопка не подключена, установите «F 1» в меню "Функции" в положение 0 (выкл.).

Устройство управления открыванием (Н.О. контакты)

Устройство управления закрыванием (Н.О. контакты)

Примечание: если функция F 54 установлена на 2, устройство открывает створку в направлении, обратном тому, которое установлено для контакта 2-3.

Открытие в режиме закрывания (контакт Н.З.)

Вход для подключения устройств безопасности, например, фотоэлементов, соответствующих стандарту EN 12978. Размыкание контакта во время закрывания створки приводит к изменению направления движения. Створка полностью откроется.

Открытие в режиме закрывания (контакт Н.З.)

Вход для подключения устройств безопасности, например, фотоэлементов, соответствующих стандарту EN 12978. Размыкание контакта во время закрывания створки приводит к изменению направления движения. Створка полностью откроется.

Контакт (Н.О.) первого устройства управления **SENSOR 1** (проксимити-считывателя или считывателя магнитных карт с платой R700)

Контакт (Н.О.) второго устройства управления **SENSOR 2** (проксимити-считывателя или считывателя магнитных карт с платой R700)

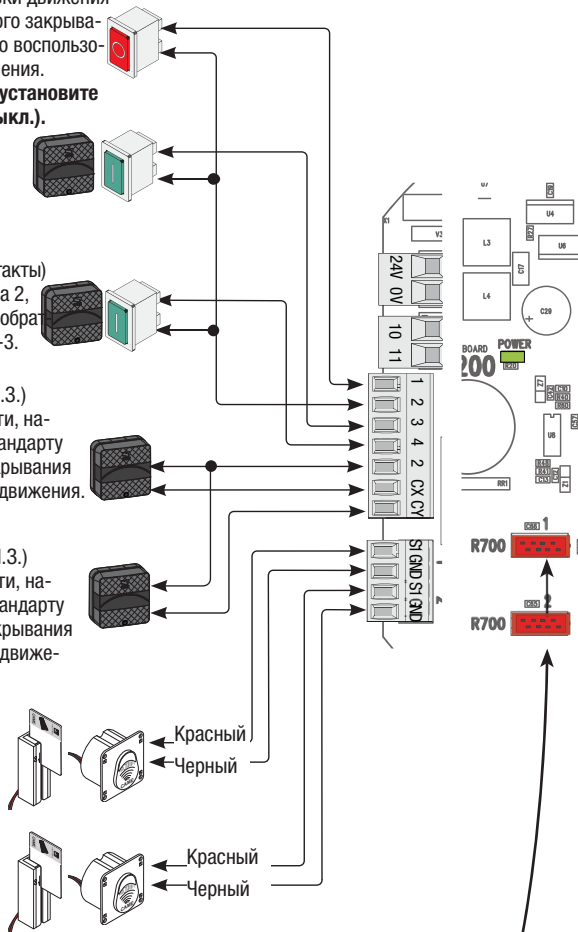

Важное примечание: для подключения проксимити-считывателя TSP00 или магнитного считывателя LT001 вставьте в разъем плату R700.

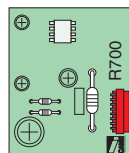

Программирование

Сохранение данных

Если вы используете проксимити-считыватель или считыватель магнитных карт, вставьте в разъем плату R700.

Установите карту памяти для сохранения или загрузки пользователей и настроек, сохраненных на другом блоке управления.

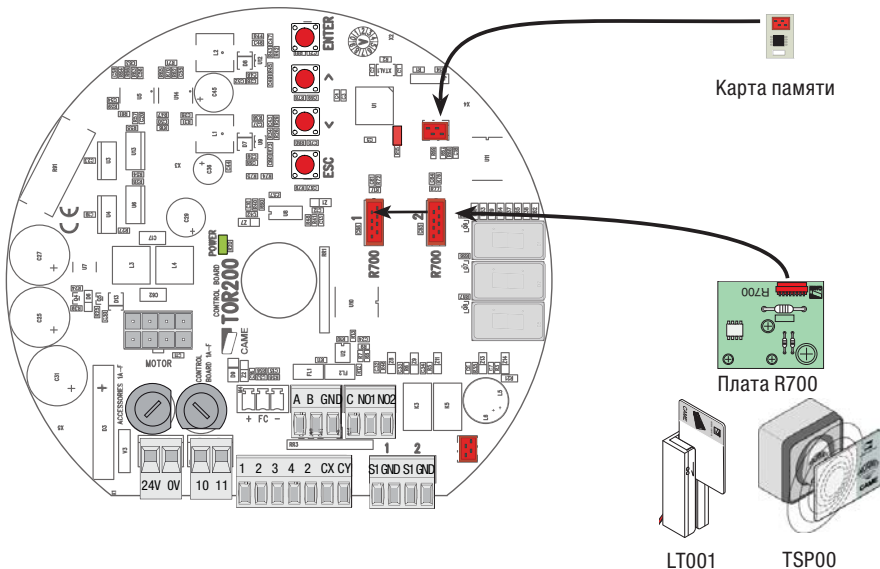

Описание команд программирования

Клавиша "ВЫХОД" (ESC)

- служит для:
- выхода из меню;
 - отмены выбора.

Клавиши < > служат для:

- перемещения по меню;
- увеличения или уменьшения значения выбранного параметра.

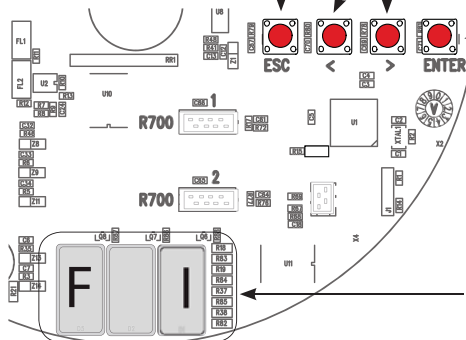

Клавиша "ВВОД" (ENTER) служит для:

- входа в меню;
- подтверждения и сохранения значения выбранного параметра.

Структура меню

- F 1 Функция "Стоп" (1-2)
- F 2 Функция, присвоенная входным контактам 2-СХ
- F 3 Функция, присвоенная входным контактам 2-СУ
- F 19 Время автоматического закрывания
- F 21 Время предварительного включения лампы
- F 28 Скорость движения при открывании
- F 29 Скорость движения при закрывании
- F 30 Скорость замедления при открывании
- F 31 Скорость замедления при закрывании
- F 33 Регулировка скорости работы привода во время калибровки
- F 34 Чувствительность токовой системы во время движения
- F 35 Чувствительность токовой системы во время замедления
- F 37 Установка начальной точки замедления привода во время открывания
- F 38 Установка начальной точки замедления привода во время закрывания
- F 39 Установка начала остановки привода во время открывания
- F 40 Установка начала остановки привода во время закрывания
- F 49 Функция подключения для синхронной работы
- F 50 Сохранение данных в карте памяти
- F 51 Считывание данных с карты памяти
- F 52 Передача параметров от Master к Slave
- F 53 Функция AntiPassBack
- F 54 Функция выбора направления вращения, присвоенного функции Antipassback
- F 55 Функция активации сигнализационных устройств
- F 56 Установка номера периферийного устройства
- F 57 Функция регулировки положения закрывания

- U 1 Создание нового пользователя
- U 2 Удаление пользователя
- U 3 Удаление всех пользователей

- A 1 Тип створки
- A 2 Тест двигателя
- A 3 Калибровка привода
- A 4 Сброс параметров

- H 1 Версия программного обеспечения

Меню «Проверка приводов и регулировка движения»

Важно! Рекомендуется начать процедуру программирования с выполнения следующих операций:

- 1 Определение типа створки;
- 2 Тест привода;
3. Калибровка движения

Выбрав значение для каждой функции, нажмите клавишу ENTER для подтверждения внесенных изменений.

A 1 (Тип створки) : определение типа створки.

Примечание: выбор типа створки ограничивает некоторые параметры скорости, начала остановки привода и т.д. Это позволяет гарантировать правильную работу автоматической системы.

1 = створка из закаленного стекла (по умолчанию); 2 = створка из органического стекла.

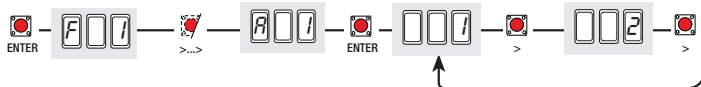

A 2 (Тест привода): запуск теста для проверки работы турникета (см. раздел "Тест привода").

0 = Отключена; 1 = Включена.

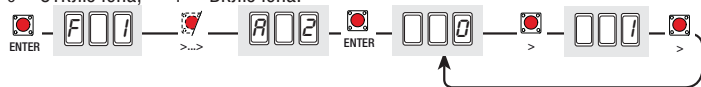

A 3 (Калибровка приводов): операция по автоматической калибровке движения створки (см. раздел "Калибровка привода").

0 = Отключена; 1 = Включена.

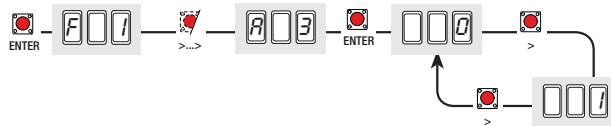

Внимание! При необходимости можно восстановить исходные параметры с помощью следующей функции:

A 4 (Сброс параметров): восстановление данных (установок по умолчанию) и отмена отрегулированных режимов работы приводов.

0 = Отключена; 1 = Включена.

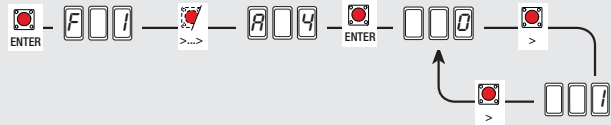

Меню «Функции»

F 1 ("Стоп" 1-2) - вход Н.З.: остановка створки с последующим исключением цикла автоматического закрывания; для возобновления движения необходимо подать команду с помощью устройства управления. Команда подается устройством безопасности, подключенным к контактам [1-2]. Если контакты не используются, выберите 0

0 = Отключена (по умолчанию); 1 = Включена

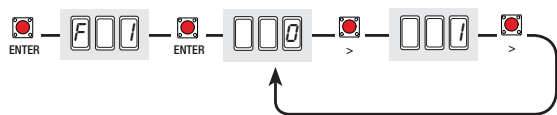

F 2 (устройство управления, подключенное к 2-СХ): контактный вход безопасности Н.З. (повторное открывание в режиме закрывания).

0 = Отключена (по умолчанию); 1 = Включена.

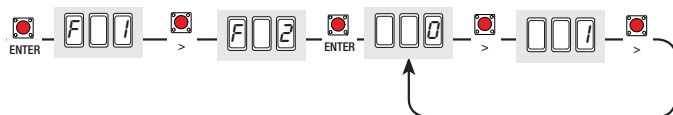

F 3 (устройство управления, подключенное к 2-СУ): контактный вход безопасности Н.З. (повторное открывание в режиме закрывания).

0 = Отключена (по умолчанию); 1 = Включена.

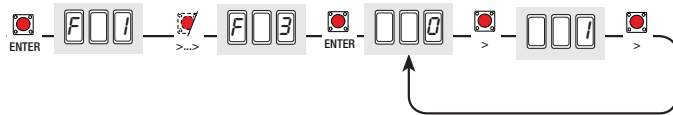

F 19 (Время автоматического закрывания): Таймер автоматического закрывания включается, когда турникет полностью открыт. Предварительно заданное время может быть отрегулировано и зависит от возможного срабатывания устройств безопасности; после полной остановки системы или при отсутствии электроснабжения таймер не включается.

Время ожидания может быть отключено или составлять от 1 до 60 секунд.

1 = 1 секунда (по умолчанию); 2 = 2 секунды; 60 = 60 секунд.

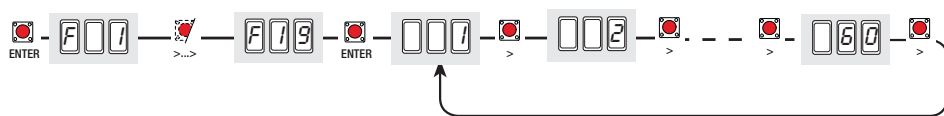

F 21 (Время предварительного включения лампы): после команды закрывания светодиодное кольцо, подключенное к блоку управления, мигает в течение времени, установленного до начала движения. Время предварительного включения может быть отключено или составлять от 1 до 5 секунд.
 0 = Отключена (по умолчанию); 1 = 1 секунда; 2 = 2 секунды; 5 = 5 секунд.

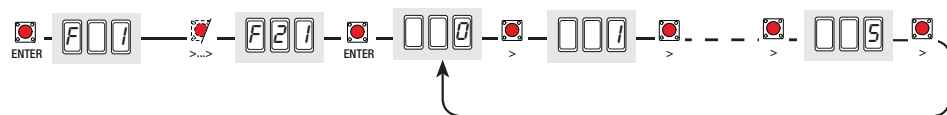

F 28 (Скорость открывания): установка скорости работы привода во время открывания, в процентном отношении к номиналу.

40 = 40% от скорости привода (минимальная); 100 = 100% от скорости привода (максимальная).

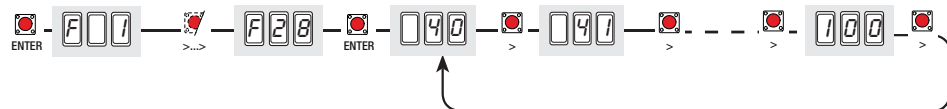

F 29 (Скорость закрывания): установка скорости работы привода во время закрывания, в процентном отношении к номиналу.

40 = 40% от скорости привода (минимальная); 80 = 80% от скорости привода (максимальная).

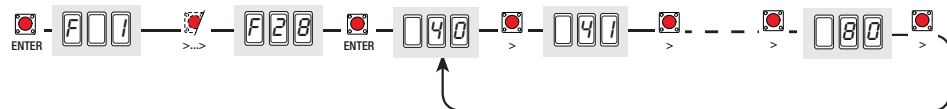

F 30 (Скорость замедления при открывании): установка скорости замедления привода при открывании, в процентном отношении к номиналу.

20 = 20% скорости замедления привода (минимальная); 30 = 30% скорости замедления привода (максимальная).

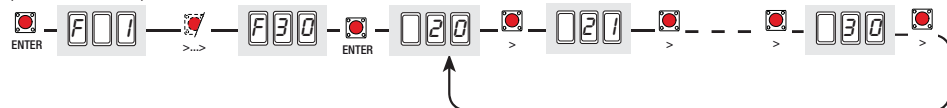

F 31 (Скорость замедления при закрывании): установка скорости замедления привода при закрывании, в процентном отношении к номиналу.

20 = 20% скорости замедления привода (минимальная); 30 = 30% скорости замедления привода (максимальная).

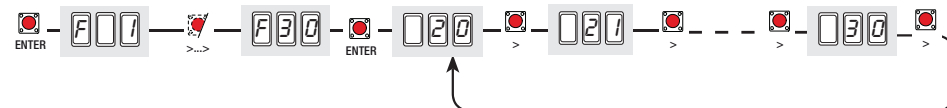

F 33 (Скорость движения на фазе регулировки): установка скорости исключительно для фазы калибровки движения створки, выражена в процентах.

20 = 20% от скорости привода; 30 = 30% от скорости привода.

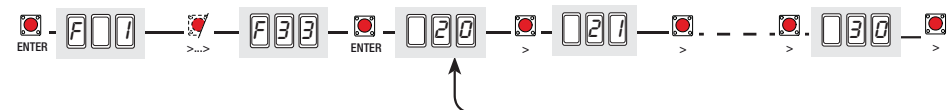

F 34 (Чувствительность при движении стрелы): регулирует чувствительность токовой системы обнаружения препятствий во время движения стрелы.

10 = максимальная чувствительность;..... 100 = минимальная чувствительность (по умолчанию).

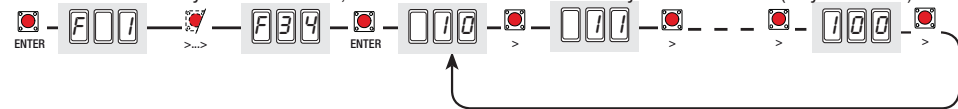

F 35 (Чувствительность при замедлении движения): регулирует чувствительность токовой системы обнаружения препятствий во время замедления..

10 = максимальная чувствительность;..... 100 = минимальная чувствительность (по умолчанию).

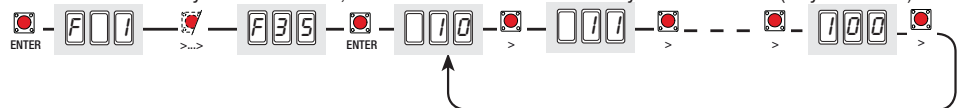

F 37 (Место замедления во время открытия привода): регулирует начальную точку замедления привода перед механическим упором открывания.

Начальная точка замедления указывается в градусах.

10 = 10°; 45 = 45°.

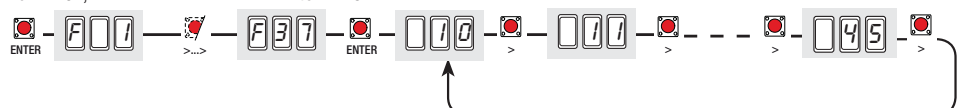

F 38 (Место замедления во время закрывания для привода): регулирует начальную точку замедления привода перед механическим упором закрывания.

Начальная точка замедления указывается в градусах.

10 = 10°; 45 = 45°.

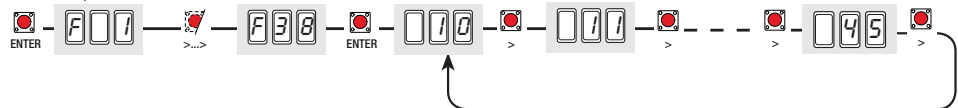

F 39 (Начало остановки привода при открывании): регулирует начальную точку остановки привода, не доходя до конечного выключателя открывания.

Начальная точка остановки указывается в градусах.

0 = 0°; 5 = 5°.

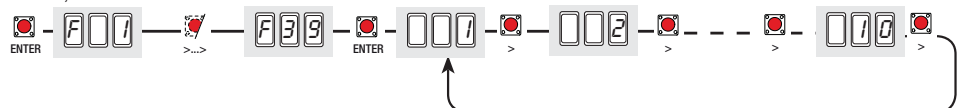

F 40 (Начало остановки привода при закрывании): регулирует начальную точку остановки привода, не доходя до конечного выключателя закрывания.

Начальная точка остановки указывается в градусах.

0 = 0°; 5 = 5°.

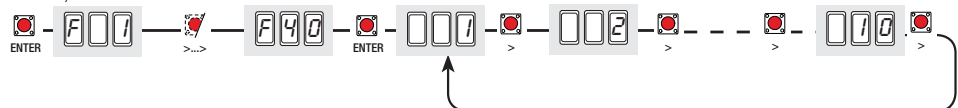

F 49 (Подключение двух шлагбаумов для совместной работы): активация синхронной работы двух турникетов, работы RBM84 (для управления доступом) или CRP (Came Remote Protocol).

0 = Отключена (по умолчанию); 1 = Синхронная работа; 2 = RBM84; 3 = CRP.

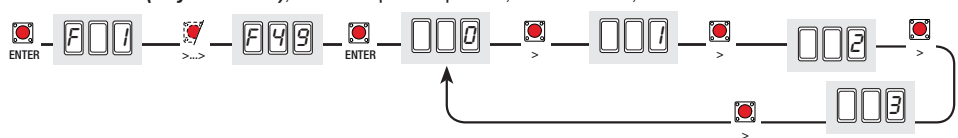

F 50 (Сохранение данных): функция позволяет сохранить пользователей и настройки в памяти.
 Примечание: эта функция доступна только в том случае, если память вставлена в плату блока управления.
 0 = Отключена; 1 = Включена.

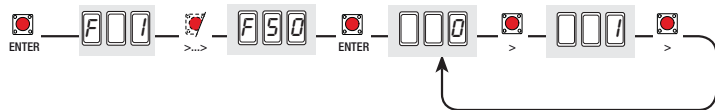

F 51 (Считывание данных): загружает сохраненные в памяти данные в плату блока управления.
 Примечание: эта функция доступна только в том случае, если память вставлена в плату блока управления.
 0 = Отключена; 1 = Включена.

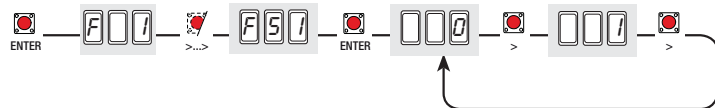

F 52 (Передача параметров): функция позволяет передавать параметры от ведущего турникета (Master) ведомому (Slave). Параметрами являются:
 - скорость движения при открывании и закрывании;
 - скорость замедления при открывании и закрывании;
 - точки начала замедления при открывании и закрывании;
 - чувствительность токовой системы при замедлении и движении;
 - скорость при калибровке.

Примечание: эта функция доступна только в том случае, если функция F 49 установлена на синхронную работу.
 0 = Отключена; 1 = Включена.

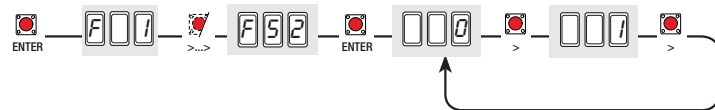

F 53 (Функция Anti-passback): эта функция препятствует доступу человека на контролируемую территорию по карте, если владелец последней уже находится внутри. Эта функция используется для предотвращения повторного использования карты людьми для доступа на территорию, например, в спортзал, если владелец карты уже находится внутри здания.

0 = Отключена; 1 = Выключена;

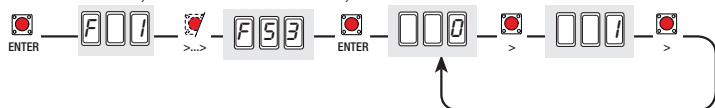

F 54 (Направление входа): позволяет установить направление входа.
 0 = Против часовой стрелки (по умолчанию); 1 = По часовой стрелке; 2 = Оба направления;
 Примечание: если функция установлена на значение 2 "Оба направления", контакт (2-4) управляет открыванием створки в направлении, обратному установленному для контакта (2-3).

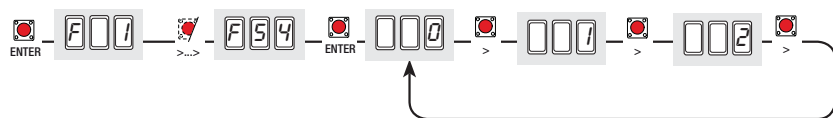

F 55 (Сигнализация): установка времени работы сигнализации. Функция активируется при размыкании контактов 2-СХ и 2-СУ при закрытой(ых) створке(ах) или во время предварительного включения лампы, заданного с помощью функции F21.

Оно может составлять от 1 до 60 секунд.

0 = Отключена (по умолчанию);

1 = 1 секунда; 60 = 60 секунд.

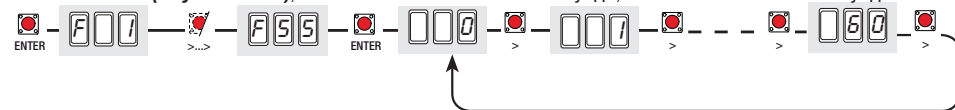

F 56 (Номер периферийного устройства) : при наличии в системе нескольких турникетов эта функция позволяет указать номер периферийного устройства (от 1 до 255) для каждого блока управления.

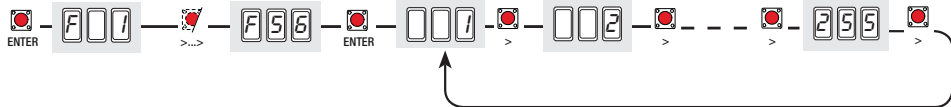

F 57 (Регулировка положения закрывания): регулирует положение створки при закрывании в системах доступа с нестандартным расположением (см. раздел "Регулировка положения закрывания").

Точка закрывания створки может быть установлена в диапазоне от -45° до 45°.
 -45 = -45°; 0 = Отключена (по умолчанию); 45 = 45°.

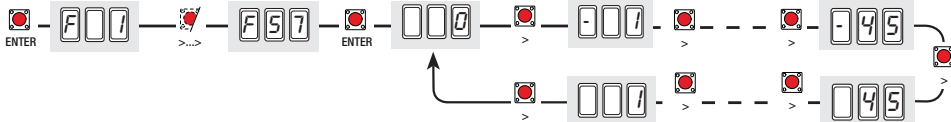

Меню «Пользователи»

U 1 (Создание пользователя): создание пользователя (макс. 150) с помощью проксимити-карт (см. раздел "Создание пользователя")

0 = Отключена; 1 = Включена

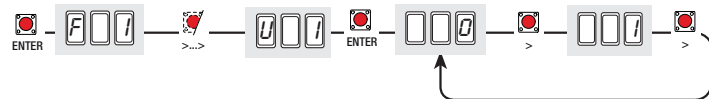

U 2 (Удаление пользователя): удаление отдельно взятого пользователя (см. раздел "Удаление пользователя").

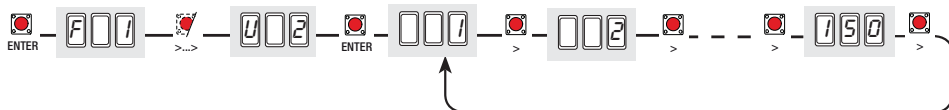

U 3 (Удаление всех пользователей): удаление всех пользователей из памяти. Подтвердите удаление с помощью клавиши Enter.

0 = Отключена; 1 = Удаление всех пользователей

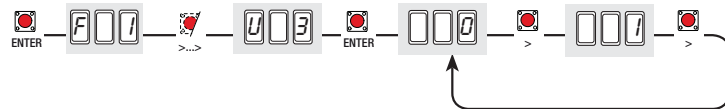

Меню «Информация»

H 1 (Версия): отображает версию программного обеспечения.



Проверка приводов

Выберите "A 2". Подтвердите, нажав "ВВОД" (ENTER).

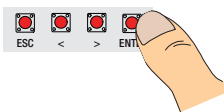

Выберите 1, чтобы начать проверку. Подтвердите, нажав "ВВОД" (ENTER).

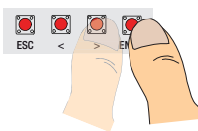
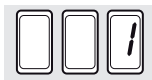

На дисплее появится надпись "---" в ожидании команды.



Нажмите клавишу «>» и убедитесь в том, что створка начала двигаться по часовой стрелке.

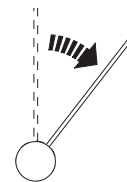
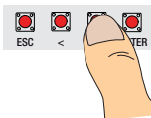

Выполните ту же процедуру с клавишей, отмеченной стрелкой «<», чтобы проверить движение створки против часовой стрелки.

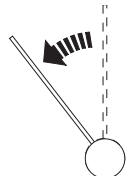

Регулировка положения закрывания

После установки механических упоров и калибровки движения необходимо отрегулировать закрытое положение створки для балансировки угла закрывания в системах с расположением, отличным от стандартного.

Выберите "F 57". Подтвердите, нажав "ВВОД" (ENTER).

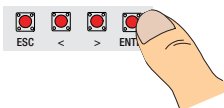

Нажмите клавишу со стрелкой ">" для смещения угла закрывания против часовой стрелки.

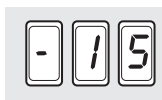

Или клавишу со стрелкой "<" для смещения угла закрывания по часовой стрелки.

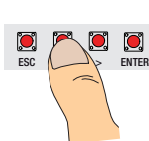

Подтвердите, нажав "ВВОД" (ENTER).

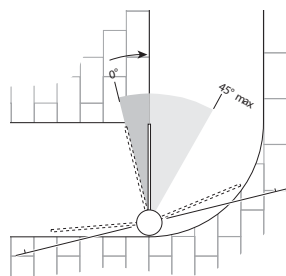
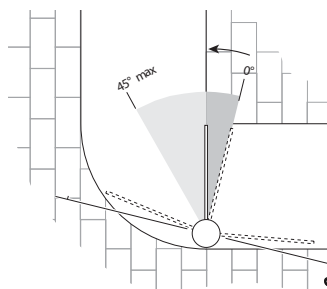
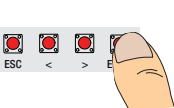

Калибровка движения

Примечание: перед тем как приступить к регулировке движения створки, убедитесь в том, что зона действия автоматики свободна от препятствий.

Важно! Все устройства безопасности, за исключением кнопки "СТОП", будут отключены до полного завершения регулировки движения.

Выберите "А 3".

Подтвердите, нажав "ВВОД" (ENTER).

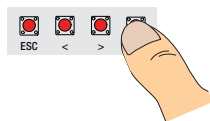

Выберите 1 и нажмите ENTER, чтобы подтвердить выполнение автоматической калибровки движения створки.

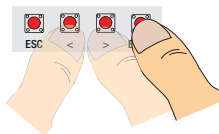

Створка сдвинется по часовой стрелке вплоть до достижения механического упора.

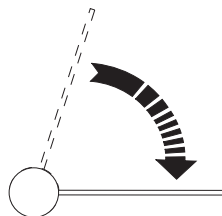

Створка сдвинется в обратном направлении вплоть до достижения механического упора.

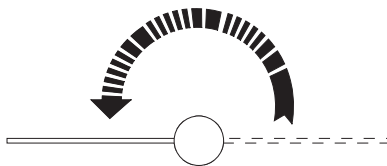

Подождите несколько секунд, чтобы сохранение данных было подтверждено на дисплее.

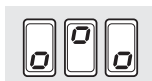

Внимание! Чтобы определить положение закрывания створки, необходимо провести биссектрису между механическими упорами.

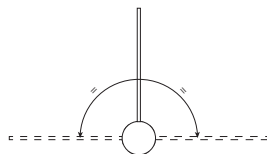

Примечание: при создании/удалении пользователей на дисплее отображаются числа, указывающие на свободные номера, которые могут быть использованы для создания новых пользователей (макс. 150 пользователей).

Создание нового пользователя

Выберите "U 1".
Подтвердите, нажав "ВВОД" (ENTER).

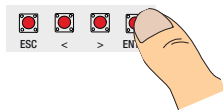

Выберите 1 для создания пользователя посредством проксимити-карты. Подтвердите, нажав "ВВОД" (ENTER).

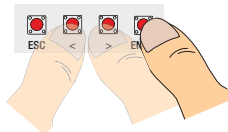
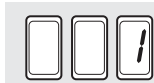

На дисплее появится число от 1 до 150, которое будет мигать в течение нескольких секунд. Отправьте код с помощью проксимити-карты или другого устройства управления, число на дисплее перестанет мигать на мгновение, показывая, что пользователь сохранен в памяти системы.

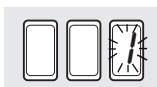

Далее на дисплее появится последующее число для создания нового пользователя.

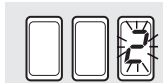

Удаление отдельного пользователя

Выберите "U 2". Подтвердите, нажав "ВВОД" (ENTER).

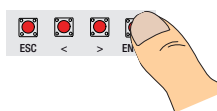

Выберите число того пользователя, которого хотите удалить, посредством обозначенных стрелками кнопок. Подтвердите, нажав "ВВОД" (ENTER).

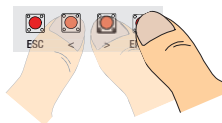

Число будет мигать несколько секунд; подтвердите, нажав клавишу ENTER.

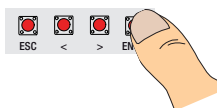

На дисплее появится надпись "CLr", подтверждающая удаление.



Список зарегистрированных пользователей

1)
2)
3)
4)
5)
6)
7)
8)
9)
10)
11)
12)
13)
14)
15)
16)
17)
18)
19)
20)
21)
22)
23)
24)
25)
26)
27)
28)
29)
30)
31)
32)
33)
34)
35)
36)
37)
38)
39)
40)
41)
42)
43)
44)
45)
46)
47)
48)
49)
50)

51)
52)
53)
54)
55)
56)
57)
58)
59)
60)
61)
62)
63)
64)
65)
66)
67)
68)
69)
70)
71)
72)
73)
74)
75)
76)
77)
78)
79)
80)
81)
82)
83)
84)
85)
86)
87)
88)
89)
90)
91)
92)
93)
94)
95)
96)
97)
98)
99)
100)

101)
102)
103)
104)
105)
106)
107)
108)
109)
110)
111)
112)
113)
114)
115)
116)
117)
118)
119)
120)
121)
122)
123)
124)
125)
126)
127)
128)
129)
130)
131)
132)
133)
134)
135)
136)
137)
138)
139)
140)
141)
142)
143)
144)
145)
146)
147)
148)
149)
150)

Подключение для синхронной работы

Специальные подключения

Подключить оба блока управления (TOR 200) с помощью многопарного витого неэкранированного кабеля (CAT 5 - U/UTP - AWG 24) к клеммам A-B-GND.

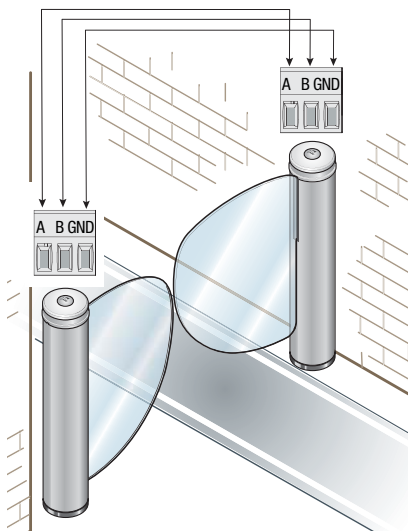
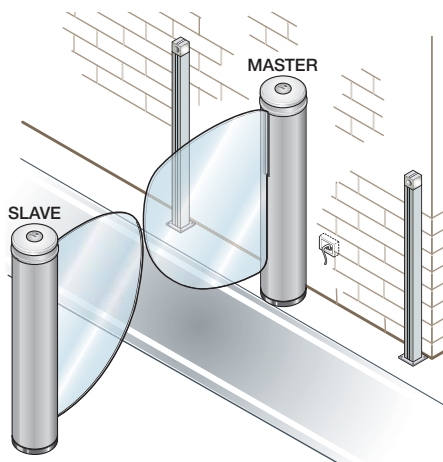

Подключите необходимые устройства к плате TOR 200 турникета, выбранного ведущим (MASTER).

Настройка и конфигурация турникета (MASTER)

Выполните настройку функций и регулировку только на блоке управления ведущего турникета (MASTER).

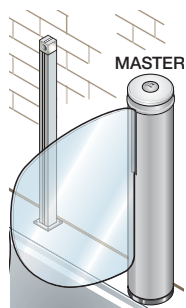

Конфигурируйте плату как MASTER. Выберите функцию F 49. Подтвердите, нажав "ВВОД" (ENTER).

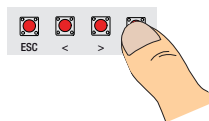

Выберите 1=синхронная работа и нажмите клавишу Enter.

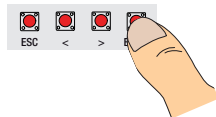

Копирование параметров от ведущего привода (Master) к ведомому (Slave)

Для передачи параметров от блока управления MASTER блока управления SLAVE необходимо выполнить следующее:
 - выбрать функцию F 52 на блоке управления MASTER.



- Выберите 1 и нажмите клавишу ENTER.
 Примечание: если в системе необходимо использовать разные параметры для блоков управления MASTER и SLAVE, выполните настройку функций на каждом блоке управления в отдельности.

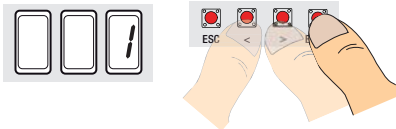

Калибровка движения

Выполните калибровку блока управления MASTER.

2) Выберите "А 3" и нажмите "ВВОД" (ENTER) для подтверждения.



Выберите 1 и нажмите ENTER, чтобы подтвердить выполнение автоматической калибровки движения створки.

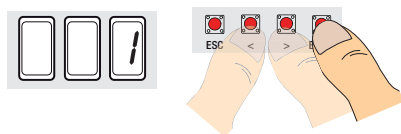

Створки будут медленно двигаться до соприкосновения с механическим упором.

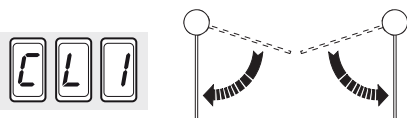

Створки будут медленно двигаться в обратном направлении до соприкосновения с механическим упором.

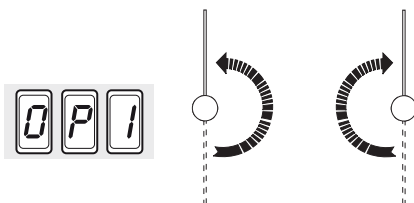

Техническое обслуживание

☞ Перед выполнением работ по техническому обслуживанию отключите питание во избежание возникновения опасных ситуаций, вызванных непроизвольным движением устройства.

Журнал периодического технического обслуживания, заполняемый пользователем (каждые 6 меся-

Дата	Заметки	Подпись

Внеплановое техническое обслуживание

△ Эта таблица необходима для записи внеплановых работ по обслуживанию и ремонту оборудования, выполненных специализированными предприятиями.

Важное примечание: ремонт оборудования должен осуществляться квалифицированными специалистами..

Бланк регистрации работ по внеплановому техническому обслуживанию

Место печати	Компания
	Дата проведения работ
	Подпись установщика
	Подпись заказчика
Выполненные работы _____ _____	
Место печати	Компания
	Дата проведения работ
	Подпись установщика
	Подпись заказчика
Выполненные работы _____ _____	
Место печати	Компания
	Дата проведения работ
	Подпись установщика
	Подпись заказчика
Выполненные работы _____ _____	

Сообщения об ошибках и предупреждения

Er3: амперометрический датчик неисправен: обратитесь в сервисную службу.

Er4: ошибка при проверке работы системы; проверьте правильность подключений и исправность устройств безопасности.

Er5: недостаточное время работы; обратитесь в сервисную службу.

Er6: максимальное количество обнаруженных препятствий.

Er7: перегрев трансформатора; при получении первой команды открыть турникет, створки остаются открытыми.

C0: неиспользуемый контакт 1-2 (стоп) не отключен.

C1: неиспользуемые контакты CX и/или CY не отключены.

Красный мигающий светодиодный индикатор: плата управления еще не отрегулирована для движения.

Утилизация

 CAME CANCELLI AUTOMATICI S.p.A. имеет сертификат системы защиты окружающей среды UNI EN ISO 14001, гарантирующий экологическую безопасность на ее заводах.

Мы просим, чтобы вы продолжали защищать окружающую среду. CAME считает одним из фундаментальных пунктов стратегии рыночных отношений выполнение этих кратких руководящих принципов:

УТИЛИЗАЦИЯ УПАКОВКИ

Упаковочные компоненты (картон, пластмасса и т.д.) — твердые отходы, утилизируемые без каких-либо специфических трудностей. Необходимо просто разделить их так, чтобы они могли быть переработаны.

Утилизацию необходимо проводить в соответствии с действующим законодательством местности, в которой производилась эксплуатация изделия.

НЕ ЗАГРЯЗНЯЙТЕ ОКРУЖАЮЩУЮ СРЕДУ!

УТИЛИЗАЦИЯ ИЗДЕЛИЯ

Наши продукты изготовлены с использованием различных материалов. Большая их часть (алюминий, пластмасса, сталь, электрические кабели) ассимилируется как городские твердые отходы. Они могут быть переработаны специализированными компаниями.

Другие компоненты (электрические монтажные платы, элементы питания дистанционного управления и т.д.) могут содержать опасные отходы.

Они должны передаваться компаниям, имеющим лицензию на их переработку в соответствии с действующим законодательством местности.

в соответствии с действующим законодательством местности.

НЕ ЗАГРЯЗНЯЙТЕ ОКРУЖАЮЩУЮ СРЕДУ!

Декларация о соответствии

Декларация СЕ — Came Cancelli Automatici S.p.A. заявляет, что это устройство соответствует основным требованиям и положениям, установленным Директивами 2006/42/CE, 2006/195/CE, 2004/108/CE..

Код для запроса копии, соответствующей оригиналу: DDC L 0002



Русский - Код руководства: **11993565RU** вер. **3 07/2013** © CAME Cancelli Automatici S.p.A.
Компания CAME Cancelli Automatici S.p.A. сохраняет за собой право на изменение содержащейся в этой инструкции информации в любое время и без предварительного уведомления.

RU • Для получения дополнительной информации о компании, продукции и сервисной поддержке на вашем языке:



CAME

CAMEGROUP

CAME Cancelli Automatici S.p.a.

Via Martiri Della Libertà, 15

31030 **Dossón Di Casier** (Tv)

☎ (+39) 0422 4940

☎ (+39) 0422 4941

Assistenza Tecnica/Numero Verde 800 295830